

# MSZ-AY

Linea  
**PLUS**

**SERIE M - UNITÀ A PARETE - DC Inverter/Pompa di calore**

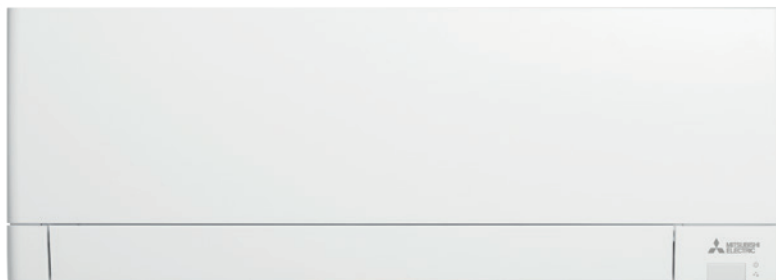

## Design e dimensioni compatte

Le unità MSZ-AY sono caratterizzate dalle **dimensioni ultra-compatte**, con 2 soli livelli dimensionali per 6 potenze differenti.

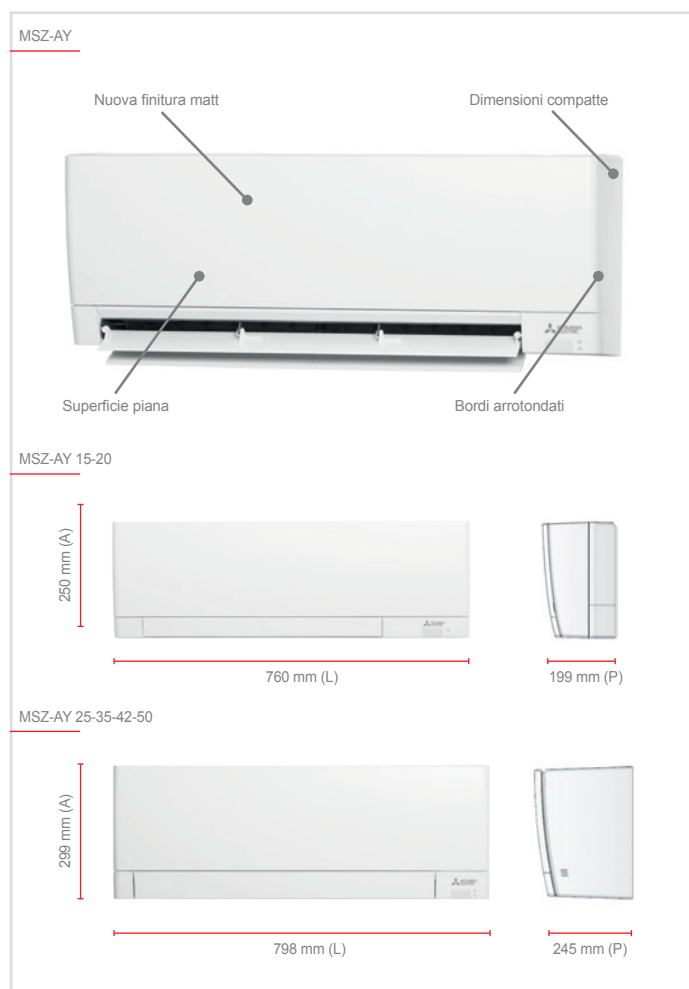

## Self clean mode

La nuova funzione «Self Clean» presente su MSZ-AY consente di asciugare l'unità interna al termine del ciclo di raffreddamento, prevenendo la formazione di muffe e cattivi odori.

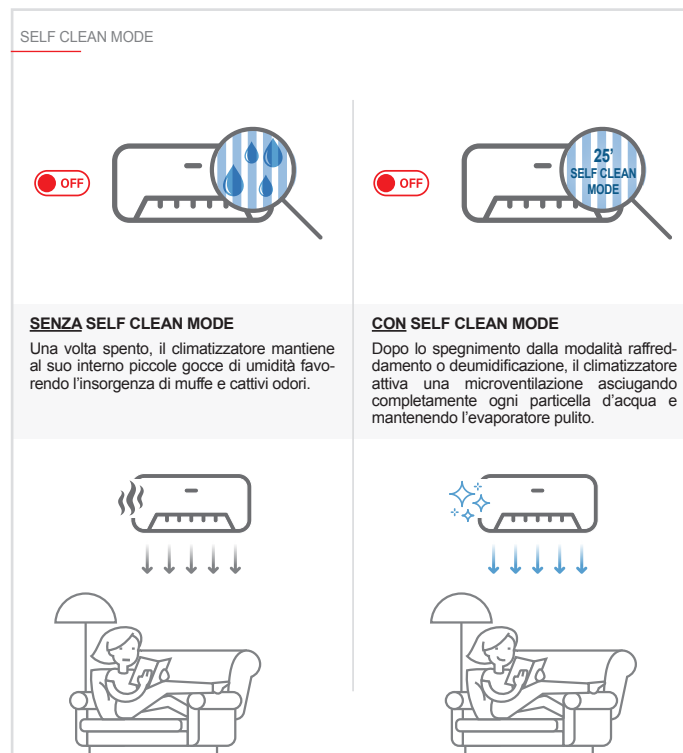

<sup>1</sup>Riferito alle taglie 25/35. <sup>2</sup>Riferito alle taglie 25/35 impostate alla minima velocità.



	Capacità nominale kW							
	1.5	1.8	2.0	2.2	2.5	3.5	4.2	5.0
Unità interna	•		•		•	•	•	•
Unità esterna			•		•	•	•	•
Multisplit R32				•				

## Filtro Plasma Quad Plus in dotazione



Il sistema Plasma Quad PLUS è un sistema di filtrazione attiva in grado di inibire fino al 99% di virus, batteri, muffe e PM2.5 presenti nell'aria, fino al 98% di allergeni e pollini e fino al 99,7% di acari e polveri.



## Filtro purificatore dell'aria V Blocking opzionale



V Blocking è un nuovo filtro purificatore che migliora il precedente sistema filtrante agli ioni d'argento, aggiungendo un'azione antivirale in grado di inibire virus, batteri, muffe e allergeni.

## Funzionamento silenzioso

Il comfort ambientale è legato anche al livello sonoro ed è importante specialmente nelle camere da letto o negli studi. La linea Kirigamine consente di garantire il clima ideale tutto l'anno con un livello sonoro virtualmente impercettibile dall'orecchio umano. I 18dB(A) raggiunti dal modello **MSZ-AY** (taglie 25 e 35) sono più silenziosi del rumore generato dal fruscio delle foglie nel vento, rendendo il climatizzatore di fatto non udibile dagli occupanti della stanza. Ecco perchè **MSZ-AY** è particolarmente adatto ad ambienti domestici quali camera da letto e zona living, in cui trascorriamo la maggior parte del nostro tempo e svolgiamo le nostre attività quotidiane.

## Dual Barrier Coating

Con l'unità MSZ-AY Mitsubishi Electric introduce un'altra tecnologia rivoluzionaria: il Dual Barrier Coating. Durante il funzionamento la polvere e le impurità introdotte durante le operazioni di climatizzazione si depositano sui componenti interni, soprattutto batteria e ventilatore, aumentando i consumi della macchina fino al 18%. Con **Dual Barrier Coating** i componenti interni di MSZ-AY vengono trattati con un secondo strato protettivo che **impedisce il depositarsi di polvere e impurità** anche dopo lunghi periodi di tempo, riducendo i consumi e eliminando la necessità di manutenzione dell'unità relativamente a questa problematica.



## Efficienza

Grazie ad un'attenta progettazione e all'introduzione del **refrigerante R32** l'efficienza delle nuove unità MSZ-AY risulta notevolmente aumentata, raggiungendo la classe **A+++ in raffreddamento** (taglie 25 e 35) e **A++ in riscaldamento** (dalla taglia 25 alla 50) su tutto il lineup (in una scala da A+++ a D).

## Night Mode

Attivando la funzione **Night Mode** dal comando remoto è possibile predisporre il climatizzatore per il funzionamento notturno:

- Riduzione luminosità LED
- Disattivazione suono "beep"
- Riduzione di 3dB emissione sonora unità esterna

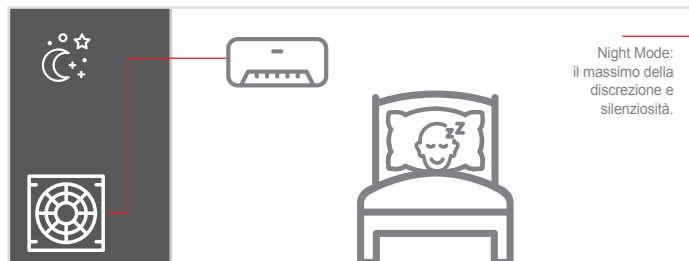

## Distribuzione dell'aria

Grazie alla presenza del louver motorizzato è possibile direzionare il flusso d'aria per raggiungere il massimo comfort in ambiente in ogni modalità di funzionamento (taglie 25-50). Inoltre il flusso orizzontale elimina le fastidiose correnti d'aria verso gli occupanti.

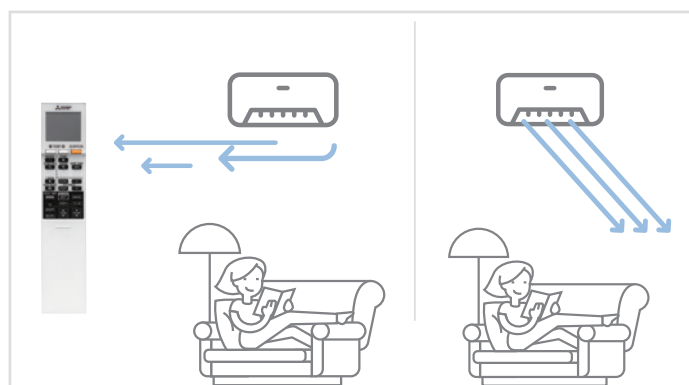

## MELCloud integrato

Il nuovo MSZ-AY offre l'esperienza d'uso di MelCloud integrato nel climatizzatore, permettendo all'utente di gestire da remoto, grazie al controller Wi-Fi, le principali funzioni del climatizzatore e monitorandone il funzionamento e i consumi energetici.

Inoltre, per mezzo del nuovo adattatore wifi integrato, il collegamento con il router è ancora più semplice!

## Telecomando retroilluminato

Il telecomando retroilluminato permette una facile visione anche nelle ore notturne.







## Dima di installazione

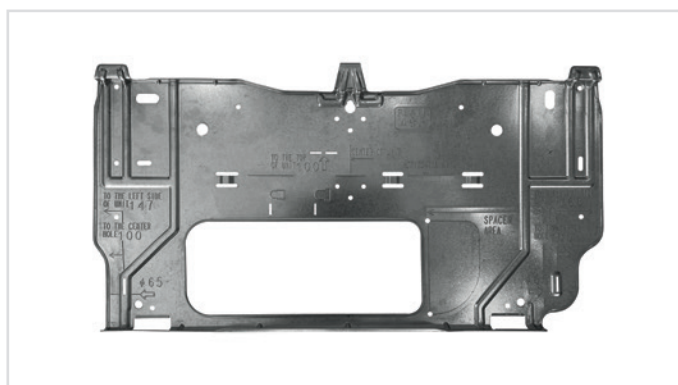





















Il nuovo MSZ-AY è equipaggiato di una nuova dima di installazione.

La nuova dima dispone di un ampio foro centrale che rende l'installazione più agevole soprattutto in presenza di cassette di predisposizione.



Unità interna		Unità esterne	
			
MSZ-AY15/20VGKP	MSZ-AY25/35/42/50VGKP	MUZ-AY25/35/42VG	MUZ-AY50VG

Key Technologies									
									
									
									

\* Optional, <sup>1</sup> 25-50

MODELLO		SET	MSZ-AY15VGKP	MSZ-AY20VGKP	MSZ-AY25VGKP	MSZ-AY35VGKP	MSZ-AY42VGKP	MSZ-AY50VGKP	
		Unità interna	MSZ-AY15VGKP	MSZ-AY20VGKP	MSZ-AY25VGKP	MSZ-AY35VGKP	MSZ-AY42VGKP	MSZ-AY50VGKP	
		Unità esterna	SOLO MULTISPLIT	MUZ-AY20VG	MUZ-AY25VG	MUZ-AY35VG	MUZ-AY42VG	MUZ-AY50VG	
Alimentazione	Tensione/Freq./Fasi	V/Hz/n°	230 / 50 / 1	230 / 50 / 1	230 / 50 / 1	230 / 50 / 1	230 / 50 / 1	230 / 50 / 1	
	Lato alimentazione	Unità esterna							
Prestazioni Ecodesign EN14825	Raffreddamento	PdesignC	kW	-	2	2,5	3,5	4,2	5,0
		SEER <sup>3</sup>		-	8,6	8,7	8,7	7,9	7,5
		Classe di efficienza energetica	A+++→D	-	A+++	A+++	A+++	A++	A++
		Consumo energetico annuo <sup>1</sup>	kWh/a	-	81	100	141	186	232
	Riscaldamento Stagione media	Pdesignh	kW	-	2,3	2,4	2,9	3,8	4,2
		SCOP <sup>3</sup>		-	4,2	4,8	4,7	4,7	4,7
		Classe di efficienza energetica	A+++→D	-	A+	A++	A++	A++	A++
		Consumo energetico annuo <sup>1</sup>	kWh/a	-	766	697	863	1131	1248
Riscaldamento Stagione calda	SCOP <sup>3</sup>		-	5,2	5,7	5,9	5,9	6,1	
	Classe di efficienza energetica	A+++→D	-	A+++	A+++	A+++	A+++	A+++	
Prestazioni EN14511	Raffreddamento	Cap. nominale (min/max)	kW	1,5 (0,5 - 2,2)	2,0 (0,6 - 2,7)	2,5 (0,9 - 3,4)	3,5 (1,1 - 3,8)	4,2 (0,9 - 4,5)	5,0 (1,4 - 5,4)
		Potenza assorbita nominale	kW	-	0,46	0,6	0,99	1,3	1,54
		EER		-	4,35	4,17	3,54	3,23	3,24
	Riscaldamento	Cap. nominale (min/max)	kW	2,0 (0,5 - 3,1)	2,5 (0,5 - 3,5)	3,2 (1,0 - 4,1)	4,0 (1,3 - 4,6)	5,2 (1,3 - 6,0)	5,5 (1,4 - 7,3)
		Potenza assorbita nominale	kW	-	0,6	0,78	1,03	1,39	1,47
		COP		-	4,17	4,1	3,88	3,74	3,74
Unità interna	Dimensioni	A x L x P	mm	250 x 760 x 199	250 x 760 x 199	299 x 798 x 245	299 x 798 x 245	299 x 798 x 245	299 x 798 x 245
	Peso		kg	9,1	9,1	11	11	11	11
		Portata aria	Raffreddamento	m³/min	2,8-3,7-4,4-5,2-6,1	2,8-3,7-4,4-5,2-6,6	3,6-5,0-6,3-7,8-10,5	3,6-5,0-6,3-7,8-11,1	4,5-5,7-7,0-8,4-10,5
	Pressione sonora (SLo-Lo-Mid-Hi-SHi)	Riscaldamento	m³/min	2,8-3,9-4,5-5,4-6,1	2,8-3,9-4,5-5,4-7,1	4,0-5,0-6,6-8,0-11,8	4,0-5,0-6,6-8,0-11,8	4,4-5,4-7,0-8,6-12,9	4,8-5,7-7,3-9,1-12,9
		Raffreddamento	dB(A)	19-26-30-35-40	19-26-30-35-42	18-24-30-36-42	18-24-30-36-42	21-29-34-38-42	28-33-36-40-44
	Riscaldamento	dB(A)	19-26-30-35-40	19-26-30-35-42	18-24-34-39-45	18-24-31-38-45	21-29-35-40-45	28-33-38-43-48	
	Potenza sonora	Nominale	dB(A)	54	57	57	57	57	58
Unità esterna	Dimensioni	A x L x P	mm	-	550 x 800 x 285	550 x 800 x 285	550 x 800 x 285	550 x 800 x 285	714 x 800 x 285
	Peso		kg	-	27,5	27	28,5	34	40,5
	Pressione sonora		dB(A)	-	47 / 48	47 / 48	49 / 50	50 / 51	52 / 52
	Potenza sonora	Nominale	dB(A)	-	59	59	61	61	64
Max. corrente assorbita		A	-	6,8	7,3	7,3	9,6	13,5	
Linee frigorifere	Diametri	Liquido/Gas	mm	6,35 / 9,52	6,35 / 9,52	6,35 / 9,52	6,35 / 9,52	6,35 / 9,52	6,35 / 9,52
	Lunghezza max		m	-	20	20	20	20	20
	Dislivello max		m	-	12	12	12	12	12
Campo funz. garantito	Raffreddamento		°C	-	-10 ~ +46	-10 ~ +46	-10 ~ +46	-10 ~ +46	-10 ~ +46
	Riscaldamento		°C	-	-20 ~ +24	-20 ~ +24	-20 ~ +24	-20 ~ +24	-20 ~ +24
Refrigerante	Tipo / Precarica		kg	R32 / -	R32 / 0,55	R32 / 0,55	R32 / 0,55	R32 / 0,70	R32 / 1,00
	GWP <sup>2</sup> / Tons. CO <sub>2</sub> Eq.			675 / -	675 / 0,38	675 / 0,37	675 / 0,37	675 / 0,47	675 / 0,68

<sup>1,2,3</sup> Note di riferimento vedi pag. 64

Accessori	DESCRIZIONE	DURATA	SERIE/OPZ.
MAC-2450FT-E	Filtro purificazione aria V Blocking, taglie 15/20	12 mesi	Opzionale
MAC-2470FT-E	Filtro purificazione aria V Blocking, taglie 25/50	12 mesi	Opzionale
MAC-1702RA-E	Connettore input esterni	-	Opzionale

# MXZ

SERIE MXZ - UNITÀ MULTISPLIT - DC Inverter/Pompa di calore



## Efficienza

Grazie ad un'attenta progettazione e all'introduzione del refrigerante R32 l'efficienza delle nuove unità multisplit risulta notevolmente aumentata, raggiungendo la classe **A+++ in raffreddamento** (taglie 2F42,2F53,3F54) e **A++ in riscaldamento** (in una scala da A+++ a D).

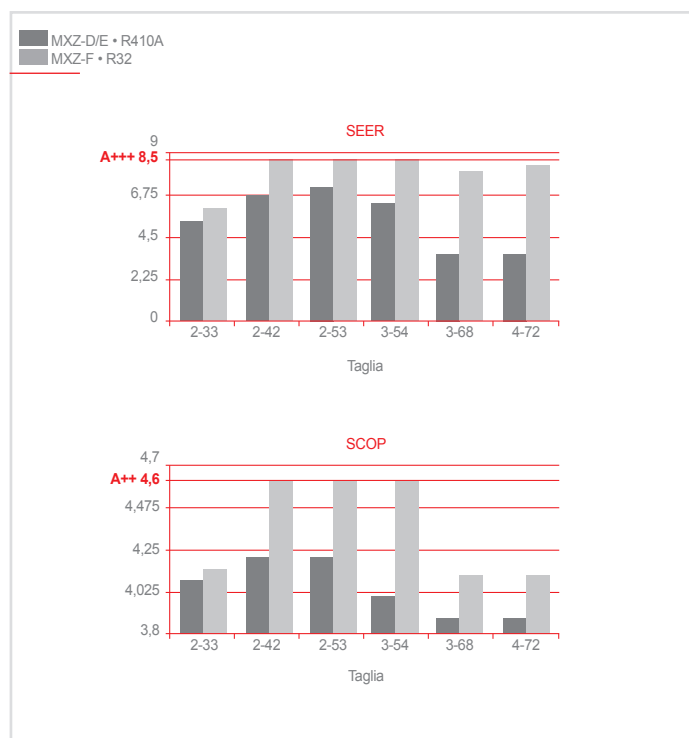

## Connettività

La straordinaria connettività disponibile con le nuove unità esterne permette di soddisfare ogni esigenza. L'unità MXZ-F dimostra una **versatilità** a tutto tondo, essendo connettibile a gran parte della gamma unità interne della Linea Residenziale e Commerciale, siano esse unità a **parete, cassetta o soffitto o canalizzate**.

CONNETTIVITÀ MXZ-F • R32											
MSZ-LN	MSZ-EF	MSZ-AY	MSZ-AP	MSZ-BT	MFZ-KT	MLZ-KP	SLZ-M	SEZ-M	SFZ-M	PEAD-M	PCA-M K
•	•	•	•	•	•	•	•	•	•	•	•

## Silenziosità

Le nuove unità esterne multisplit MXZ-F raggiungono un nuovo livello di silenziosità operativa, **riducendo l'emissione sonora** fino a 4dB rispetto al modello precedente in modalità raffreddamento e fino a 3dB in modalità riscaldamento.



<sup>1</sup> Modelli MXZ-2F24/2F53/3F54.



### Pronte da installare senza carica aggiuntiva

Grazie al ridotto fabbisogno di refrigerante e all'adozione di un accumulatore di liquido, tutti i multisplit MXZ-F (dalla versione VF2 in poi) non necessitano di cariche aggiuntive di refrigerante a prescindere dalla lunghezza delle linee frigorifere.

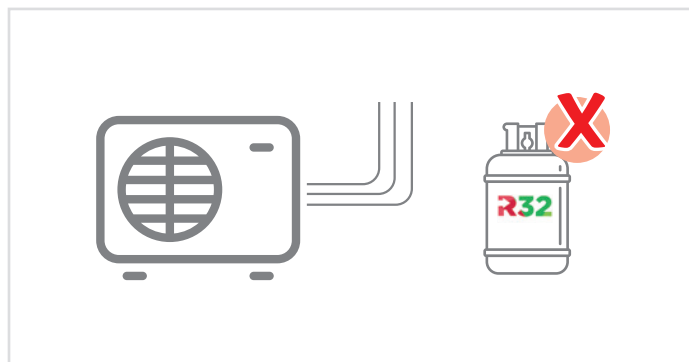

### Modalità riduzione automatica del rumore

Impostando questa funzione, è possibile far diminuire automaticamente la rumorosità dell'unità esterna al ridursi dei carichi interni da soddisfare, come per esempio durante il raffreddamento notturno.

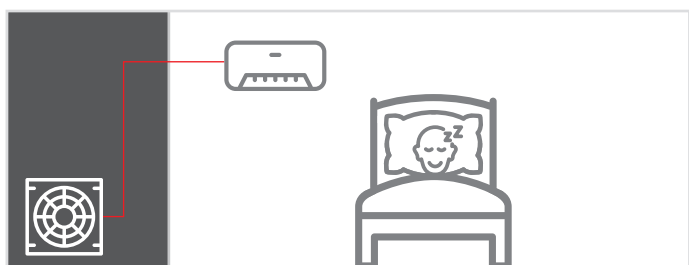

### Correzione automatica collegamenti

È sufficiente premere un pulsante (da MXZ-3E/F a MXZ-6F) o attivare una sola unità interna (MXZ-2E/F) per assicurare il corretto collegamento fra unità interne ed unità esterna.

Nel caso di errore nel collegamento, il sistema provvederà automaticamente a correggerlo.

